

最新情報は
こちらから



バリアフリー

手すり

屋外用手すり

室内用手すり

トイレ用手すり

浴室用手すり

据置式手すり

手すり以外の商品

感染症対策

玄関

階段・廊下

トイレ

浴室・洗面所

寝室・居間

屋外

バリアフリー

金物

収納・内装

建築資材

水まわり

防犯

耐震・防災

ペット用品

接着・テープ・
清掃・補修

道具・工具

お役立ち
コーナー

豆知識

ご利用方法



ドアの前でも連続手すりを実現する

BAUHAUS 遮断機式手すりブラケットN

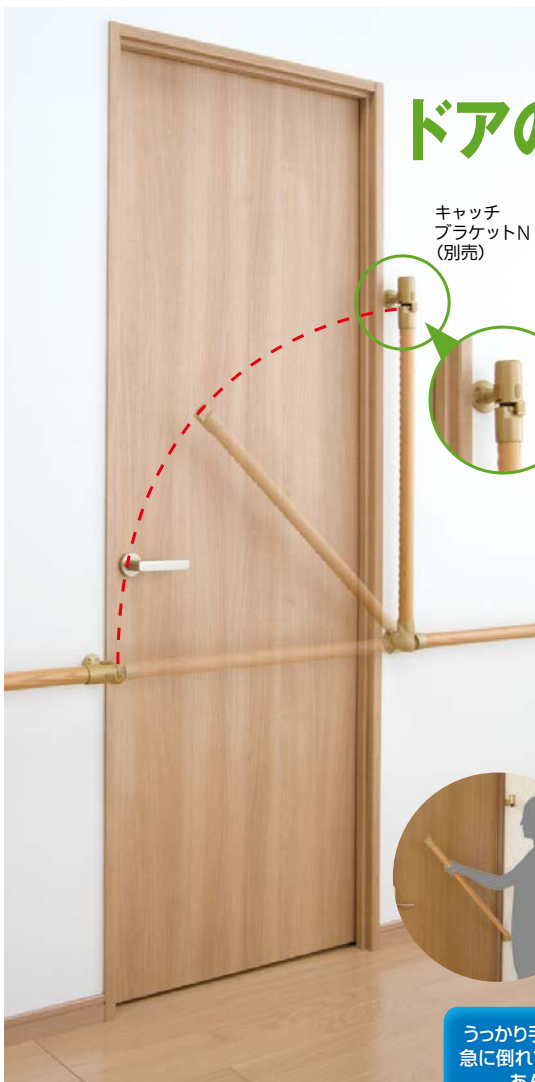

キャッチ
ブラケットN
(別売)

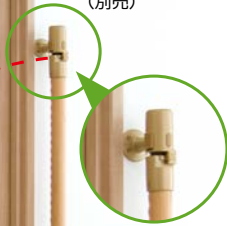

うっかり手を離しても
急に倒れてこないから
あんしん!



階段前での使用例

Webで詳細図面をご覧ください。

左右兼用

※手すり棒・キャッチブラケットは別売です。

**遮断機式手すりブラケットN
部品セット明細**

仕様変更
ラッチソケット
形状変更

| 番号 | 部品名 | 数量 |
|----|---------------------------|----|
| 1 | 受側ブラケット(ラッチソケット・脚金具) | 1個 |
| 2 | 受側ブラケット(ラッチソケットキャップ) | 1個 |
| 3 | 軸側ブラケット横受け | 1個 |
| 4 | キャッチソケット | 1個 |
| 5 | エンドキャップ | 2個 |
| 6 | φ32アダプター | 4個 |
| 7 | スペーサー | 2個 |
| 8 | ブラケット取付けねじφ9皿タッピンねじ3.5×40 | 8本 |
| 9 | 手すり取付けねじφ9皿タッピンねじ3.5×20 | 7本 |

**遮断機式手すりキャッチブラケットN
(別売)部品セット明細**

仕様変更
ラッチソケット
形状変更

| 番号 | 部品名 | 数量 |
|----|---------------------------|----|
| 1 | 受側ブラケット(ラッチソケット・脚金具) | 1個 |
| 2 | 受側ブラケット(ラッチソケットキャップ) | 1個 |
| 3 | エンドキャップ | 1個 |
| 4 | ブラケット取付けねじφ9皿タッピンねじ3.5×40 | 4本 |

※キャッチブラケットには手すり連続用のねじ穴はあいておりません。

マツ六 BAUHAUS 遮断機式手すりブラケットN 左右兼用

| 商品コード | 色 | 品番 | 価格 |
|----------|------|--------|------------------------------|
| 040-1711 | ブラウン | BF-21B | 1セット 27,500円 (税抜き) |
| 040-1710 | ゴールド | BF-21G | |
| 040-1712 | シルバー | BF-21S | |

●材質: アルミ合金、ABS樹脂、POM樹脂 ●サイズ: φ32、35mm兼用
※ブラケット(金具)のみのセットです。手すり棒は別途ご用意ください。
※受側ブラケットの組立てに六角棒スパナ(呼び5)が必要です。

●ブラケットピッチ

アッシュ丸棒・グロス丸棒 φ35…900mm以内
アッシュ丸棒・グロス丸棒 φ32…700mm以内

※BAUHAUS以外の手すり棒をご使用の場合は、十分な強度があることを確認してください。また、お使いになる手すり棒の条件(取付けピッチ)をお守りください。

※本図は右勝手です。(単位:mm)

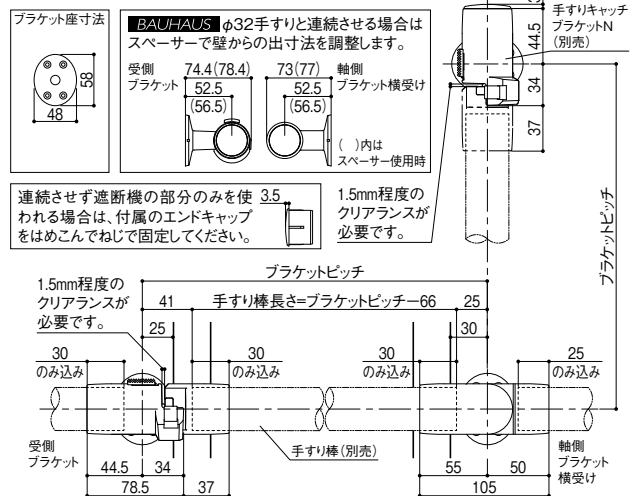

マツ六 BAUHAUS 遮断機式手すりキャッチブラケットN 左右兼用

| 商品コード | 色 | 品番 | 価格 |
|----------|------|--------|------------------------------|
| 040-1721 | ブラウン | BF-23B | 1セット 12,000円 (税抜き) |
| 040-1720 | ゴールド | BF-23G | |
| 040-1722 | シルバー | BF-23S | |

●材質: アルミ合金、ABS樹脂、POM樹脂 ●サイズ: φ32、35mm兼用
※ブラケット(金具)のみのセットです。手すり棒は別途ご用意ください。
※キャッチブラケットの組立てに六角棒スパナ(呼び5)が必要です。
※キャッチブラケットには手すり連続用のねじ穴はあいておりません。

施工方法 **BAUHAUS** 遮断機式手すりブラケットNの施工

1 左右勝手を確認し、受側ブラケットを組立てます。

取付け勝手
参考図

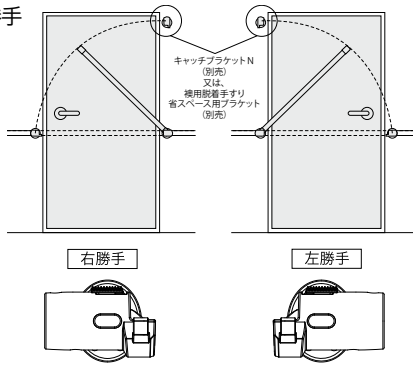

■受側ブラケット組立て手順

取付け勝手に合わせて受側ブラケットを組立ててください。

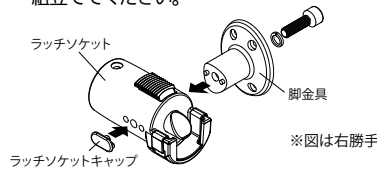

■軸側ブラケット横受け外觀図

上下反転することで、左右勝手兼用できます。

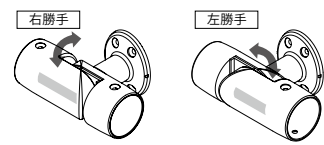

※使用時に手すり棒が急落下しない回転の硬さに設定しています。取付け時に回転させる場合には両側に手すり棒を差込んで回転させてください。

2 手すり棒を取付けます。

■φ35手すり棒を取付ける場合

※図は右勝手

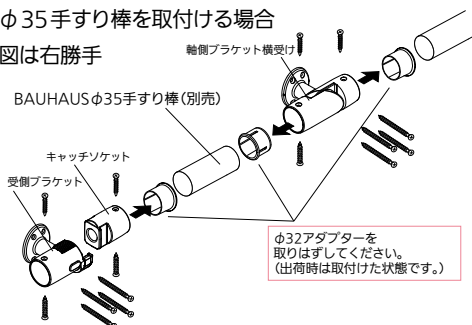

■φ32手すり棒を取付ける場合

- φ32アダプターをはずさないでください。
- 連続手すり側に **BAUHAUS** φ32手すり棒を使用する場合はスペーサーをご使用ください。

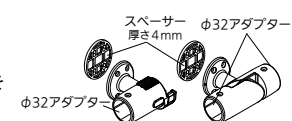

最新情報は
こちらから



■連続手すりとして使用されない場合

- エンドキャップを取付け、脱落防止のため必ずねじ止めしてください。

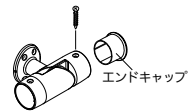

3 軸側ブラケット横受けを取付けます。

扉枠外からブラケットのセンターピッチで30mm以上離してください。

※手すりを設置する側に扉が開く場合は、閉じ込めの原因となりますので、遮断機手すりブラケットNはご使用にならないでください。
※廊下等の横手すりと連続で使用される場合は、その高さに合わせてください。

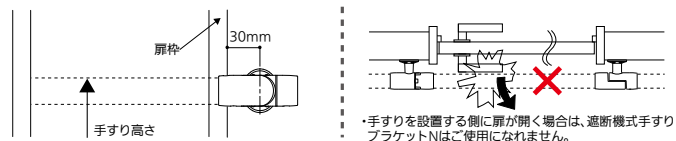

4 手すり棒をカットします。

(手すり棒長さ=ブラケットピッチ-66mm)
カットした後キャッチソケットを差込みます。
ねじ止めはまだしないでください。

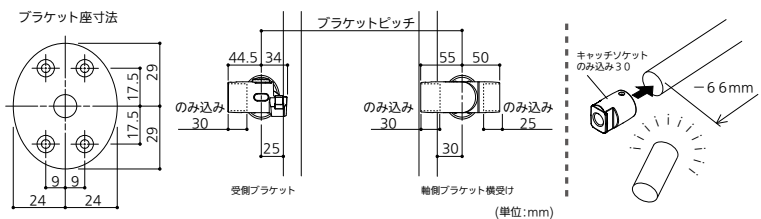

5 受側ブラケットを取付けます。

軸側ブラケット横受けに手すり棒を差込み、受側ブラケットにキャッチソケットをセットします。
受側ブラケットを壁に当てて手すり棒が水平になる位置でねじ止めします。

◎受側ブラケットを取付けた後、キャッチソケットと軸側ブラケット横受けに、手すり棒をねじ止めします。キャッチソケットと受側ブラケットは、1.5mm程度のクリアランスを取ってください。

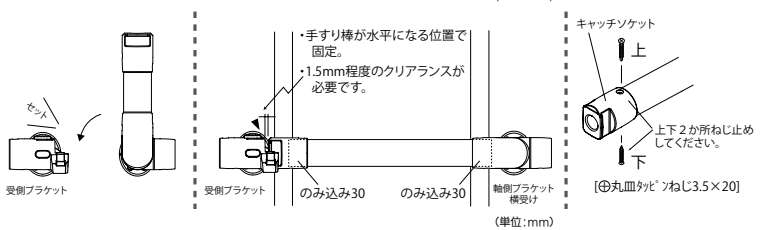

▲施工上のご注意

- 当製品は室内用です。屋外及び浴室には使用できません。
- 木製手すりと連続してご使用される場合は35シリーズ・32シリーズのブラケットのご使用を推奨しております。
- φ35、φ32手すり兼用です。
- ブラケットピッチはφ35の場合900mm以内、φ32の場合700mm以内で取付けてください。
- BAUHAUS** 以外の手すり棒をご使用の場合は、十分な強度があることを確認してください。また、お使いになる手すり棒の条件(取付けピッチ)をお守りください。
- 下地の無い場合は下地補強をしてください。
- ドアの錠前などが手すりに当たる場合は、壁にベースプレートを取付けて、ブラケットの出寸法を変えてください。
- 軸側ブラケット横受けは、使用時に手すり棒が急落下しない回転の硬さに設定しています。取付け時に回転させる場合には両側に手すり棒を差込んで回転させてください。
- 40°を超える傾斜部ではご使用にならないでください。
- 傾斜部でご使用になる場合は、軸側ブラケット横受けが必ず傾斜下部になるよう設置してください。

▲警告

- 外開き扉部分に使用されますと、閉じ込め事故等が起こる恐れがありますので絶対にしないでください。
- この商品は手すり棒先端のキャッチソケットが受側ブラケットに確実にセットされている時に強度が保持されます。受側ブラケットにセットされた時には、毎回確実にセットされていることをご確認ください。
- 受側ブラケットからははずされた時に手前に引っ張るなどの力がかかると壊れる恐れがありますので絶対にしないでください。
- 軸側ブラケット横受けに潤滑剤等を塗布されますと作動不良の原因となりますので絶対にしないでください。

6 キャッチブラケットN(別売)又は、襖用脱着手すり省スペース用ブラケット(別売)をご使用の場合。

手順5と同様に手すり棒をセットして垂直になる位置でねじ止めしてください。

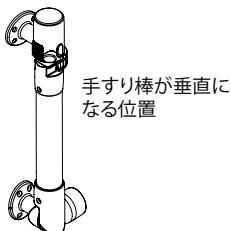

バリアフリー

手すり

屋外用手すり

室内用手すり

トイレ用手すり

浴室用手すり

据置式手すり

手すり以外の商品

感染症対策

玄関

階段・廊下

トイレ

浴室・洗面所

寝室・居間

屋外

バリアフリー

金物

収納・内装

建築資材

水まわり

防犯

耐震・防災

ペット用品

接着・テープ・清掃・補修

道具・工具

お役立ち

コーナー

豆知識

ご利用方法